



*«Благоустройство территории  
сквера имени 80-летия образования  
Краснодарского края»*

**Индивидуальный  
предприниматель Малюк Е.В.**  
353200 Краснодарский край  
ст. Динская, ул. Ленина, 22  
email: elenamalyuk@yandex.ru  
тел. (861-62) 6-13-65

*«Благоустройство территории сквера  
имени 80-летия  
образования Краснодарского края»*

*Дизайн-проект.*

*Заказ № 2101*

*Индивидуальный предприниматель:*

*Малюк Е.В.*

*Заказчик:*

*Администрация Ленинградского сельского поселения  
Ленинградского района*

*2021 г.*

## Ведомость чертежей основного комплекта.

Лист	Наименование комплекта	Примечание
1	Титульный лист.	
2	Содержание проекта.	
3	Общие данные. Пояснительная записка.	
4	Топографическая основа территории.	
5	Схема фотофиксации территории.	
6	Фотофиксация участка.	
7	Фотофиксация участка.	
8	Схема планировочной организации участка.	
9	Разбивочный чертеж.	
10	Схема покрытий и схема освещения.	
11	Схема расположения оборудования спортивных и детских площадок.	
12	Схема озеленения земельного участка (дендроплан).	
13	Перспективное изображение.	
14	Перспективное изображение.	
15	Перспективное изображение.	
16	Перспективное изображение.	

2101-ГТ

### «Благоустройство территории сквера имени 80-летия образования Краснодарского края»

Изм.	Кол.уч.	Лист	№ док.	Подпись	Дата				
Разработал		Малюк Е.В.			2021	Благоустройство общественной территории	Страниц	Лист	Листов
							П	2	
Н.контроль		Малюк Е.В.				Содержание.	Индивидуальный предприниматель Малюк Елена Витальевна ст.Динская, ул.Ленина 22, т.(861 62)6 13 65 elenamalyuk@yandex.ru		

## Пояснительная записка.

Проблемы территории проектирования и решение проблем.

Территория расположена в западной части станицы Ленинградской, потенциал территории не раскрыт полностью, используется только для стихийных футбольных мини-матчей в среде школьников во время школьных перемен и после занятий.

Проблемы:

- отсутствует социальная направленность территории,
- отсутствуют подходы и парковки,
- отсутствуют площадки отдыха различных групп населения,
- отсутствует озеленение.

Мероприятия:

- организация парковок для автотранспорта,
- прокладка новых сетей в полном объеме для подключения вновь создаваемого освещения,
- строительство детских, спортивных площадок, организация зон активного и "тихого" отдыха для населения различных возрастных групп населения и для граждан с группами маломобильности М1-М4,
- создание комфортного озеленения и мест притяжения,
- создание благоприятной обстановки для развития бизнеса,
- воспитание подрастающего поколения, (спорт, ЗОЖ, забота о природе и пернатых) привлечение различных групп населения к общественной жизни.

Технико - экономические показатели.

- Общая территория благоустройства - 1.25 га;
- Тротуары, дорожки и площади с плиточным покрытием - 3 520 м<sup>2</sup>;
- Парковка с асфальто-бетонным покрытием на 21 м.м -675 м<sup>2</sup>;
- 2 детские площадки для детей различного возраста с резиновым покрытием Мастерфайбр-Сендвич - 875 м<sup>2</sup>;
- Спортивная площадка с резиновым покрытием Мастерфайбр-Спорт - 375 м<sup>2</sup>;

ПРИМЕЧАНИЕ:

При расчете смет и при проведении закупочных процедур необходимо использовать каталог товаров, работ и услуг по ОКПД-2 02.10.11.2 (включая дочерние)

						2101-ГТ
						<b>«Благоустройство территории сквера имени 80-летия образования Краснодарского края»</b>
Изм.	Кол.уч.	Лист	И.рек.	Подпись	Дата	
Разработал		Малюк Е.В.			2021	Благоустройство общественной территории
						Стация    Лист    Листов П            3
						Пояснительная записка.
Н.контроль		Малюк Е.В.				Индивидуальный предприниматель Малюк Елена Витальевна ст.Динская, ул.Ленина 22, т.(861 62)6 13 65 elenamalyuk@yandex.ru

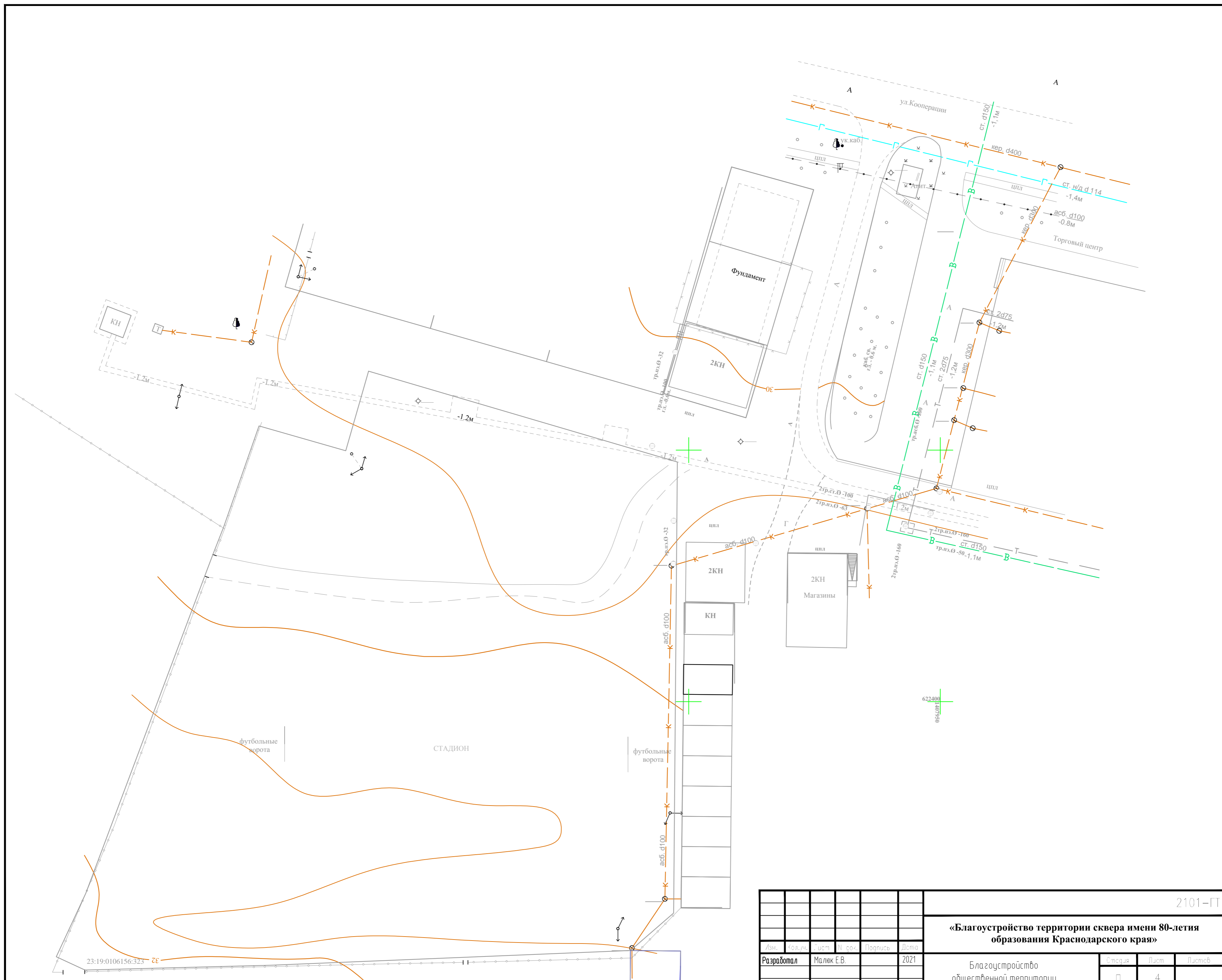

2101-ГТ

**«Благоустройство территории сквера имени 80-летия образования Краснодарского края»**

Лист	Колонка	Ряд	№	Дата
Разработал	Малик Е.В.		2021	
Н.контроль	Малик Е.В.			

Благоустройство общественной территории

Стрелка	Лист	Листов
П	4	

Топографическая съемка.

Индивидуальный предприниматель  
Малик Елена Витальевна  
ст.Динская, ул.Ленина 22, т.(861 62)6 13 65  
eienamalyuk@yandex.ru

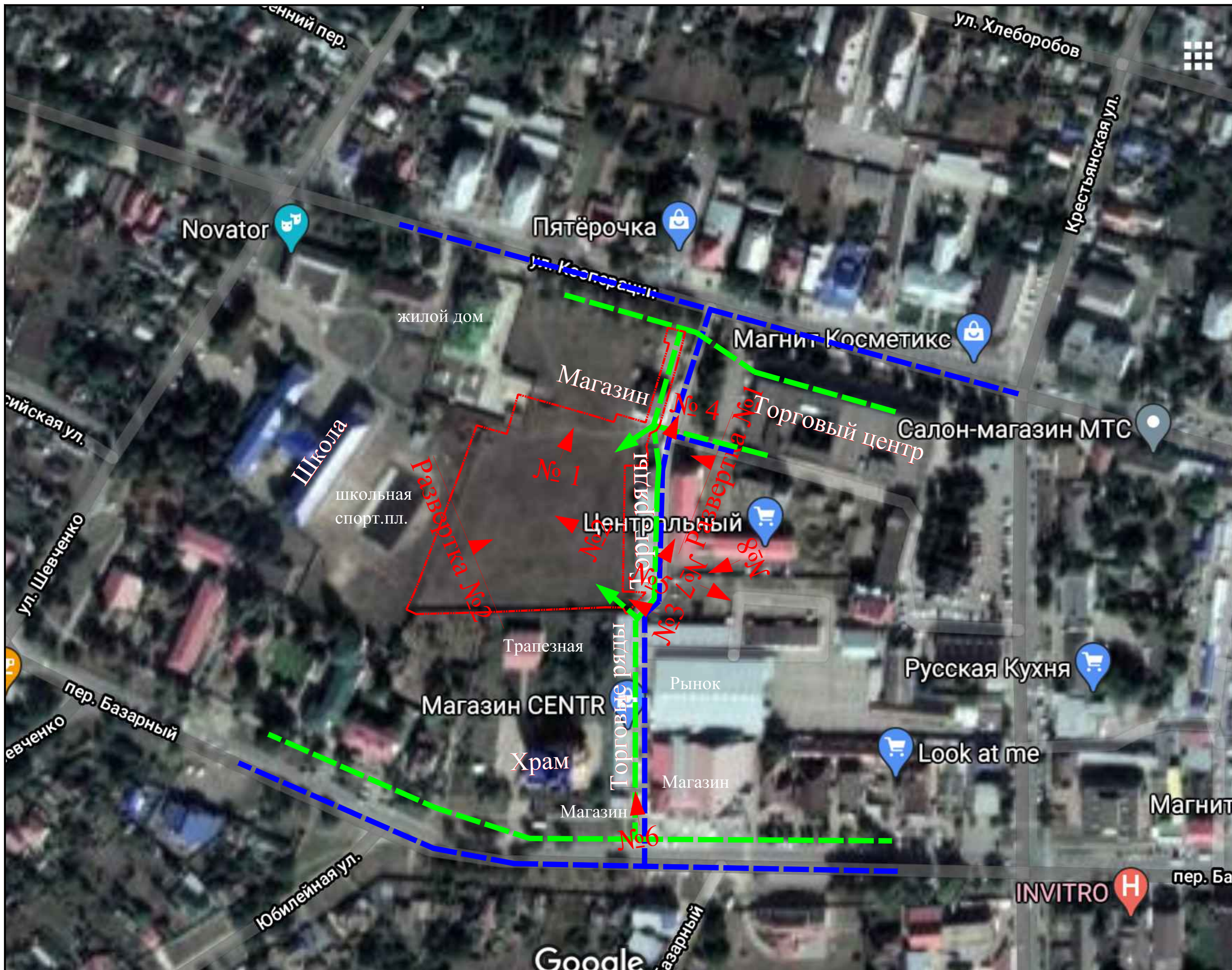

Вид 1



Вид 2



Вид 3



Вид 4



Развертка №1



Развертка №2

						2020г
Изм.	Кол.уч.	Лист	№ фок.	Подпись	Дата	

Фотофиксация участка.



Вид 5



Вид 6



Вид 7



Вид 8

					2020г	Фотофиксация участка.	Лист
Изм.	Ксл.уч.	Лист	№ док.	Подпись	Дата		7





Дизайн-проект благоустройства в рамках федеральной программы  
"Формирование комфортной городской среды".  
Схема планировочной организации земельного участка. М 1:500.

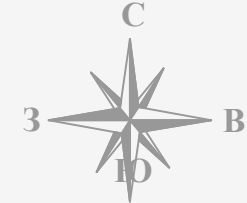

Условные обозначения границ проектируемой территории.

Границы участка



Границы участка



Соц.-реабил. центр для несовершеннолетних

10

ШКОЛА

7

ШКОЛЬНАЯ спорт.площадка

земельный участок школы

разворот

Магазин

Магазин

Магазин

Торговый центр

Торговые ряды

сущ. проезд

калитка, ворота

Трапезная

9

Торговые ряды

сущ. проезд к переулку Базарный

Рынок

калитка, ворота

Магазин

6

Условные обозначения с указанием типов покрытий, предусмотренных проектом.

- Покрытие дорожек. Брусчатка толщиной 60 мм, "Круг" коллекция "Фантазия цвета", Клинкер.
- Покрытие детской площадки. Наливное покрытие "Мастерфайбр Сэндвич" толщиной 35 мм
- Покрытие спортивной площадки и для топиари. Наливное покрытие "Мастерфайбр Спорт" толщиной 10 мм
- Парковки для транспорта. Асфальто-бетонное покрытие.
- Существующая дорога. Асфальто-бетонное покрытие.
- Существующие тротуары. Цементно-песчаная плитка.

Экспликация площадок и сооружений

1. Площадки

- 1 Площадка отдыха для игр детей (от 3 до 7 лет)
- 2 Площадка отдыха для игр детей (от 7 до 14 лет)
- 3 Спортивная площадка (воркаут)
- 4 Парковка для транспорта

2. Здания и сооружения

- 5 Флаг РФ
- 6 Торговые центры, торговые ряды, магазины
- 7 Школа
- 8 Храм
- 9 Трапезная
- 10 Реабилитационный центр

ЖИЛОЙ ДОМ

храм

8

					2101-ПТ					
<b>«Благоустройство территории сквера имени 80-летия образования Краснодарского края»</b>										
Исполн.	Создал	Исполн. Н. раз.	Подпись	Соглас.	Благоустройство общественной территории			Статус	Лист	Листов
Разработал	Малик Е.В.		2021		Схема планировочной организации земельного участка. М 1:500			П	8	
Н.контроль	Малик Е.В.				Индивидуальный предприниматель Малик Елена Витальевна ст.длинская, ул.Ленина 22, т.1861 8216 13 65 elefantalyuk@yandex.ru					

Дизайн-проект благоустройства в рамках федеральной программы  
"Формирование комфортной городской среды".  
Разбивочный чертеж. М 1:500.

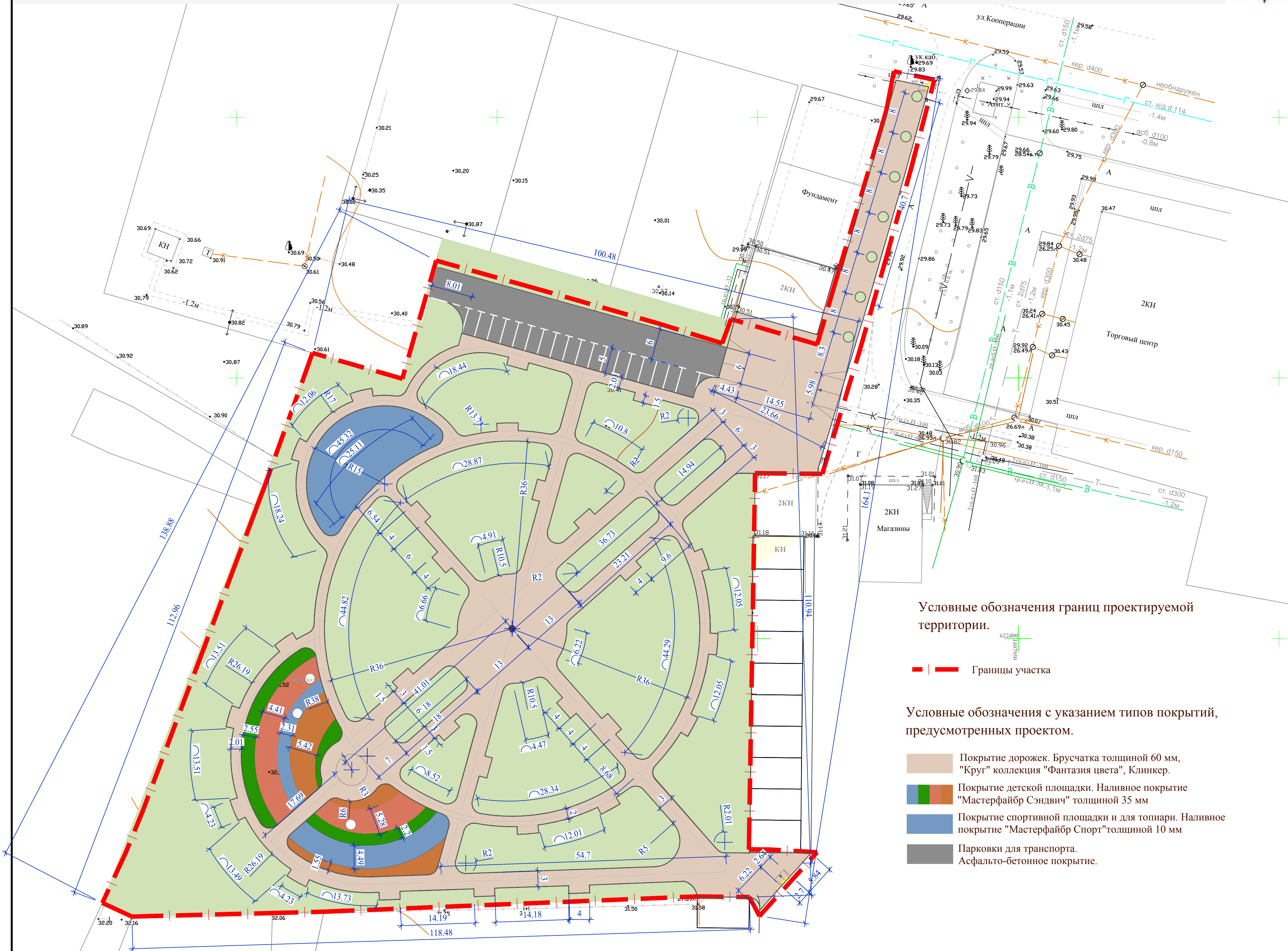
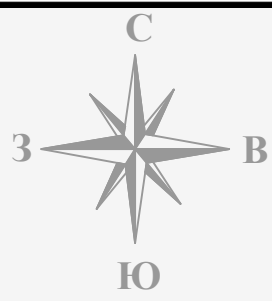

Условные обозначения границ проектируемой территории.

Границы участка

Условные обозначения с указанием типов покрытий, предусмотренных проектом.

- Покрытие дорожек. Брусчатка толщиной 60 мм, "Круг" коллекция "Фантазия цвета", Клинкер.
- Покрытие детской площадки. Наливное покрытие "Мастерфайбр Сэндвич" толщиной 35 мм
- Покрытие спортивной площадки и для топиари. Наливное покрытие "Мастерфайбр Спорт" толщиной 10 мм
- Парковки для транспорта. Асфальто-бетонное покрытие.

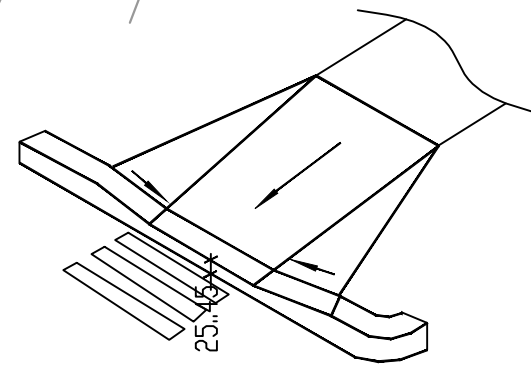

Устройство пандусов и съездов с тротуаров на проезжую часть.

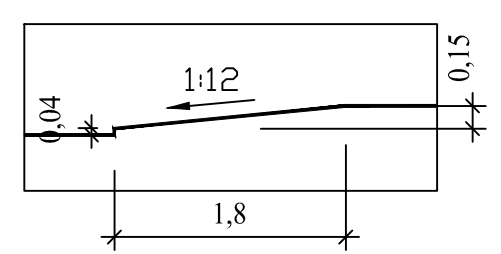

						2101-ГТ		
						<b>«Благоустройство территории сквера имени 80-летия образования Краснодарского края»</b>		
Изм.	Кол.уч.	Дата	Исполн.	Подпись	Дата	Благоустройство общественной территории		Стр. №
Разработал			Малик Е.В.		2021	П		9
						Разбивочный чертеж. М 1:500		Индивидуальный предприниматель Молок Елена Витальевна ст.Динская, ул.Ленина 22. т.8661 6216 13 65 elenamalyk@yandex.ru
Контроль			Малик Е.В.					

Дизайн-проект благоустройства в рамках федеральной программы  
 "Формирование комфортной городской среды".  
 Схема покрытий и схема освещения. М 1:500.

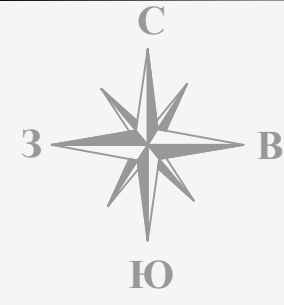

Условные обозначения границ проектируемой территории.

— Границы участка

Условные обозначения с указанием типов покрытий, предусмотренных проектом.

- Покрытие дорожек. Брусчатка толщиной 60 мм, "Круг" коллекция "Фантазия цвета", Клинкер.
- Покрытие детской площадки. Наливное покрытие "Мастерфайбр Сэндвич" толщиной 35 мм
- Покрытие спортивной площадки и для топчари. Наливное покрытие "Мастерфайбр Спорт" толщиной 10 мм
- Парковки для транспорта. Асфальто-бетонное покрытие.

Условные обозначения с указанием типов изделий, предусмотренных проектом.

- Поребрик, БРШ-50.20.8
- Бордюр дорожный, БР-100.30.15
- Тактильные плиты 1.КТ.6, желтый

ЭКСПЛИКАЦИЯ.

№ п/п	Обозначение	Наименование	Изображение	Количество	Примечание
<b>Лавочки, урны</b>					
8		Скамья "Эдем" арт. skM 107 Аданат-групп, г.Москва		28	шт.
9		Скамья "Дуга радиусная" арт. sk 018-12 (со спинкой) Аданат-групп, г.Москва		4	шт.
10		Урна "Город" с перфорацией арт. шп 036-04 Аданат-групп, г.Москва		28	шт.

ПРИМЕЧАНИЕ:  
 При расчете смет и при проведении закупочных процедур необходимо использовать каталог товаров, работ и услуг по ОКПД-2 02.10.11.2 (включая дочерние)

ЭКСПЛИКАЦИЯ.

№ п/п	Обозначение	Наименование	Изображение	Количество	Примечание
<b>Освещение</b>					
11		Автономный светодиодный фонарь на солнечных батареях Agon Smart ООО "Альтэко", г.Краснодар		24	шт.
12		Автономный светодиодный фонарь на солнечных батареях Agon Duo ООО "Альтэко", г.Краснодар		4	шт.



ЭКСПЛИКАЦИЯ.

№ п/п	Наименование	Изображение	Количество	Примечание
<b>Покртия</b>				
1	Наливное покрытие Мастерфайбр-Сэндвич Фирма "Мономер" г.Краснодар		455 420	М кв.
2	Наливное покрытие Мастерфайбр-Спорт Фирма "Мономер" г.Краснодар		350 28	М кв.
3	Тротуарная плитка ООО "Терем. Железобетонные конструкции". Коллекция "Круг", 2К06, серия "Фантазия цвета" "Клинкер".		3520	М кв.
4	Бордюр дорожный ООО "Терем. Железобетонные конструкции". БР-100.30.15		253	М ПОГ.
			253	шт.
5	Бордюр тротуарный БРШ-50.20.8 "Стандарт" Фирма "Выбор", г.Краснодар		1660	М ПОГ.
			3320	шт.
6	Тактильные плиты 1.КТ.6, желтый, диагональные рифы 300x300. ООО "Выбор-С", г.Краснодар		32	шт.
			9.6	М ПОГ.
7	Асфальто-бетонное покрытие		675	М кв.

2101-ГТ

**«Благоустройство территории сквера имени 80-летия образования Краснодарского края»**

Разработал	Малик Е.В.	Подпись	Дата	2021
Исполнитель	Малик Е.В.	Сторона	Лист	Листов
		п	10	
Схема покрытий и схема освещения. М 1:500		Индивидуальный предприниматель Малик Евгений Владимирович ст.Динская, ул.Ленина 22, т.1861 6216 13 65 e-mail: malik@yandex.ru		

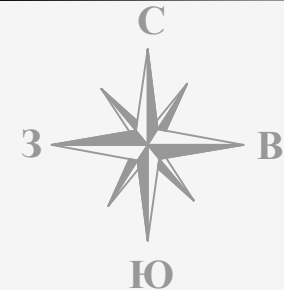

**Дизайн-проект благоустройства в рамках федеральной программы  
"Формирование комфортной городской среды".  
Схема расположения оборудования спортивных и детских площадок. М 1:500.**



Условные обозначения границ проектируемой территории.

— Границы участка

Условные обозначения с указанием типов покрытий, предусмотренных проектом.

- Покрытие дорожек. Брусчатка толщиной 60 мм, "Круг" коллекция "Фантазия цвета", Клинкер.
- Покрытие детской площадки. Наливное покрытие "Мастерфайбр Сэндвич" толщиной 35 мм
- Покрытие спортивной площадки и для топинари. Наливное покрытие "Мастерфайбр Спорт" толщиной 10 мм
- Парковки для транспорта. Асфальто-бетонное покрытие.



**ЭКСПЛИКАЦИЯ СПОРТИВНЫХ ПЛОЩАДОК.**

**ЭКСПЛИКАЦИЯ ДЕТСКИХ ПЛОЩАДОК.**

Игровые комплексы				
13	Оборудование детской игровой площадки Серия Киндик арт. K2601 Фирма "Наш двор" г.Первоуральск		1	шт.
14	Качели детской игровой площадки арт. 6327 Фирма "Наш двор" г.Первоуральск		1	шт.
15	Качели "Гнездо" Фирма "Наш двор" г.Первоуральск		2	шт.
16	Качалка-балансир детской игровой площадки арт. U004 Фирма "Наш двор" г.Первоуральск		3	шт.
17	Карусель детской игровой площадки арт. 6504 Фирма "Наш двор" г.Первоуральск		2	шт.
18	Карусель детской игровой площадки арт. 6508 Фирма "Наш двор" г.Первоуральск		2	шт.
19	Оборудование детской игровой площадки Серия Киндик арт. K3501 Фирма "Наш двор" г.Первоуральск		1	шт.
20	Оборудование детской игровой площадки арт. 7821 Фирма "Наш двор" г.Первоуральск		2	шт.
21	Оборудование детской игровой площадки Серия Салки арт. 7834 Фирма "Наш двор" г.Первоуральск		1	шт.
22	Полоса препятствий (разрушенная лестница) Арт. 7831 Фирма "Наш двор" г.Первоуральск		1	шт.
23	Оборудование детской игровой площадки Серия Киндик арт. K1114 Фирма "Наш двор" г.Первоуральск		1	шт.

**ПРИМЕЧАНИЕ:**  
При расчете смет и при проведении закупочных процедур необходимо использовать каталог товаров, работ и услуг по ОКПД-2 02.10.11.2 (включая дочерние)

**Спортивные комплексы**

1	Спортивный комплекс W0015 Фирма "Наш двор" г.Первоуральск		1	шт.
2	Тренажер стационарный уличный 7711 Фирма "Наш двор" г.Первоуральск		1	шт.
3	Тренажер стационарный уличный 7718 Фирма "Наш двор" г.Первоуральск		2	шт.
4	Тренажер стационарный уличный 7736 Фирма "Наш двор" г.Первоуральск		1	шт.
5	Тренажер стационарный уличный 7720 Фирма "Наш двор" г.Первоуральск		1	шт.
6	Тренажер стационарный уличный 7730 Фирма "Наш двор" г.Первоуральск		1	шт.

**Спортивные комплексы**

7	Тренажер стационарный уличный 7712 Фирма "Наш двор" г.Первоуральск		1	шт.
6	Тренажер стационарный уличный 7713 Фирма "Наш двор" г.Первоуральск		1	шт.
9	Спортивный комплекс WL0016 Фирма "Наш двор" г.Краснодар		1	шт.
10	Спортивный комплекс W0043 Фирма "Наш двор" г.Первоуральск		1	шт.
11	Спортивный комплекс W0014 Фирма "Наш двор" г.Первоуральск		1	шт.
12	Тренажер стационарный уличный 7727 Фирма "Наш двор" г.Первоуральск		1	шт.

**ЭКСПЛИКАЦИЯ МАФов.**

**Малые архитектурные формы.**

24	Топинарий "Медведь" Фирма "ЕЗДЕ" г.Краснодар		1	шт.
----	--	--	---	-----

2101-ГТ

**«Благоустройство территории сквера имени 80-летия образования Краснодарского края»**

Разработал	Малик Е.В.	Дата	2021	Страница	Лист	Листов
Исполнитель	Малик Е.В.	Благоустройство общественной территории		п	11	
Схема расположения оборудования спортивных и детских площадок. М 1:500				Индивидуальный предприниматель Малик Елена Владимировна ст.Динская, ул.Ленина 22, т.861 4216 13 65 elenamalik@yandex.ru		

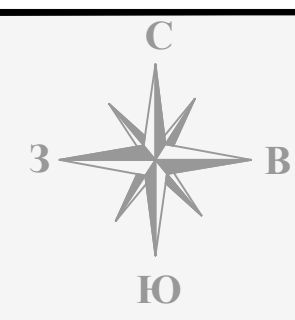

Дизайн-проект благоустройства в рамках федеральной программы  
 "Формирование комфортной городской среды".  
 Схема озеленения земельного участка (дендроплан). М 1:500.



Условные обозначения границ проектируемой территории.

— Границы участка

ЭКСПЛИКАЦИЯ.

ЭКСПЛИКАЦИЯ.

№ п/п	Обозначен.	Наименование	Изображение	Количество	Примечание	№ п/п	Обозначен.	Наименование	Изображение	Количество	Примечание
<b>Озеленение</b>											
1		Газон Фирма "Розовый сад" г.Краснодар		7 280	м кв.	6		Береза повислая Голден Клауд Фирма "Розовый сад" г.Краснодар		14	шт.
2		Клен красный Сан Валея Фирма "Розовый сад" г.Краснодар		5	шт.	7		Ель колочая Бизон Блю Фирма "Розовый сад" г.Краснодар		7	шт.
3		Ель обыкновенная Акрокона Фирма "Розовый сад" г.Краснодар		11	шт.	8		Дуб красный Фирма "Розовый сад" г.Краснодар		2	шт.
4		Катальпа бигониевидная Фирма "Розовый сад" г.Краснодар		14	шт.	9		Сосна Гималайская Нана Фирма "Розовый сад" г.Краснодар		14	шт.
5		Вишня мелкопильчатая Кикучи-Шидаре Фирма "Розовый сад" г.Краснодар		21	шт.	10		Робиния маргаретта Каске Руж Фирма "Розовый сад" г.Краснодар		8	шт.

2101-ГТ			
<b>«Благоустройство территории сквера имени 80-летия образования Краснодарского края»</b>			
Имя	Фамилия	Телефон	Дата
Разработал	Малак Е.В.	2021	
Благоустройство общественной территории		Страницы	Лист
		П	12
Схема озеленения земельного участка. (дендроплан) М 1:500		Индивидуальный предприниматель Малак Елена Витальевна ст.Динская, ул.Ленина 22, т.1861 6216 13 65 elapatulyk@yandex.ru	
И.контр.	Малак Е.В.		



					2020г
Изм.	Колуч.	Лист	И сок.	Подпись	Дата

Перспективное изображение.

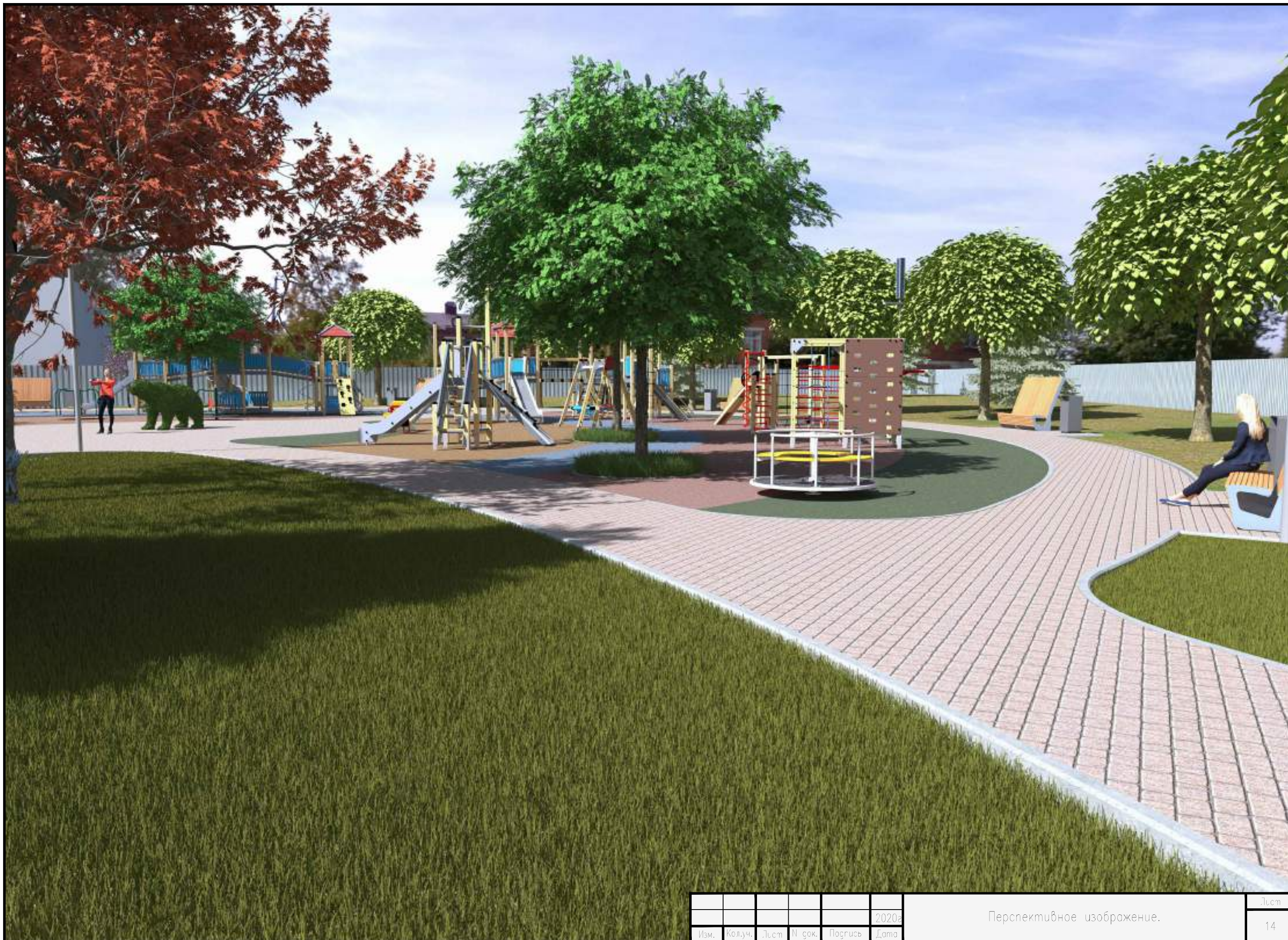

						2020г
Изм.	Колуч.	Лист	№ сок.	Подпись	Дата	

Перспективное изображение.

Лист

14



						2020г
Изм.	Колуч.	Лист	№ сок.	Подпись	Дата	

Перспективное изображение.





					2020г
Изм.	Колуч.	Лист	№ сок.	Подпись	Дата

Перспективное изображение.